



www.jbctools.com

Page

English 2

Español 8



Electric Desoldering Module

Ref. MSE-A

Packing List

The following items should be included:

**Electric Desoldering
Module** 1 unit
Ref. MSE-A



**Module Cable
connector** 1 unit
Ref. 0014874



Suction Filter 1 unit
Ref. 0821830



Filter Box 1 unit
Ref. 0005966
It contains 50 filters



Cotton Filter 10 units
Ref. 0781046



Manual 1 unit
Ref. 0017954



Features

Electric Desoldering Module Ref. MSE-A

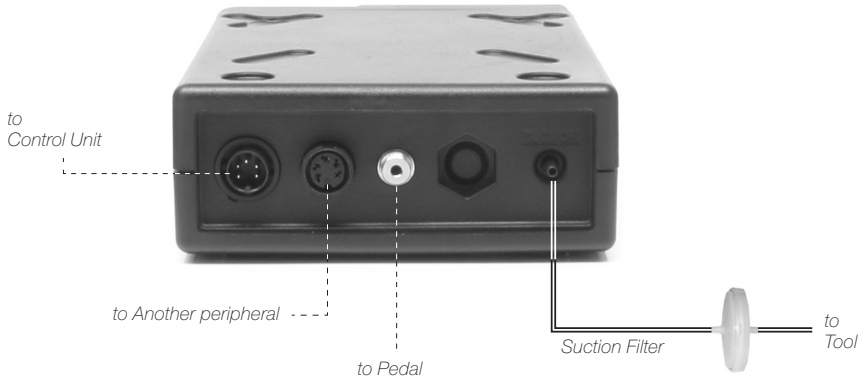

Compatibility

Select the equipment that best suit your soldering or desoldering needs.

Module	Stand	Tool	Cartridge Range	Control Units		Peripherals
				DDE	DME	P-005
MSE-A	DS-SD	DS360-A	C360	●	●	●
	DR-SD	DR560-A	C560	●	●	●

Initial Set up



After connecting the module, enter the **Peripherals** Menu and select the port which you want to join with the module.

Peripherals

For DDE Control Unit

1. Select the module from the list of peripheral connections. Remember your first connection is denoted as "a", the second being "b", etc. (e.g. MSE_a, MSE_b,...)
2. Press Menu or Back to save changes. Once set up, you can change the module settings by entering the **Peripherals** Menu.

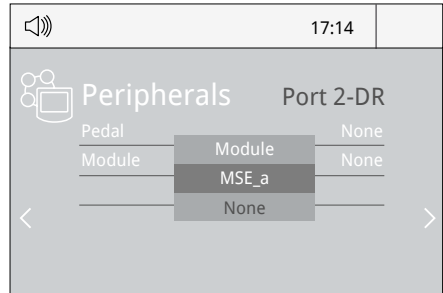

For DME Control Unit

When a new module is detected, a pop-up screen appears and proceed as indicated. If no screen is shown, click on the icon  on the main bar and follow the steps.

Once set up, you can change the module settings by entering the **Peripherals** Menu.

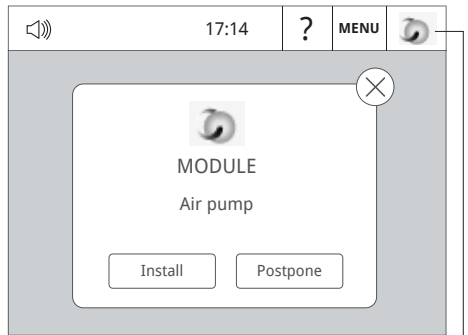

Appears only when the installation is postponed

Maintenance

Before carrying out maintenance or storage, always unplug the equipment.

- Keep the casing clean by using a damp cloth. Specially use a soft cloth for the front side.
- Periodically check all cable and tube connections.
- Keep filters clean to ensure proper solder suction and replace them when necessary.

Important: Do not use sharp pointed objects to open the suction filter.

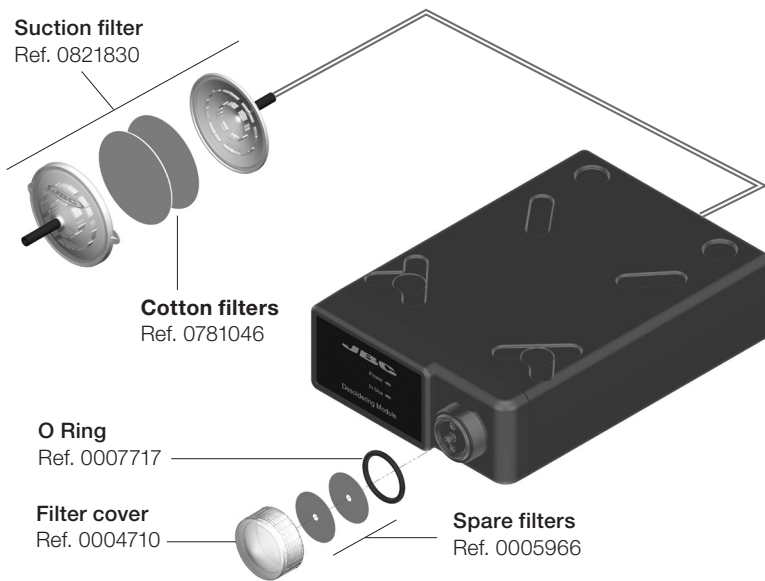

- Use original JBC spare parts only.
- Do not work with defective or damaged pieces.
- Repairs should only be performed by a JBC authorized technical service.
- Maintenance must not be carried out by children unless supervised.

Safety



It is imperative to follow safety guidelines to prevent electric shock, injury, fire or explosion.

- Do not use the units for any purpose other than soldering or rework. Incorrect use may cause fire.
- The power cord must be plugged into approved bases. Be sure that it is properly grounded before use. When unplugging it, hold the plug, not the wire.
- Do not work on electrically live parts.
- Do not leave the appliance unattended when it is on.
- Do not cover the ventilation grills. Heat can cause inflammable products to ignite.
- Avoid flux coming into contact with skin or eyes to prevent irritation.
- Be careful with the fumes produced when soldering.
- Keep your workplace clean and tidy. Wear appropriate protection glasses and gloves when working to avoid personal harm.
- Utmost care must be taken with liquid tin waste which can cause burns.
- This appliance can be used by children over the age of eight and also persons with reduced physical, sensory or mental capabilities or lack of experience provided that they have been given adequate supervision or instruction concerning use of the appliance and understand the hazards involved. Children must not play with the appliance.

Specifications

- Weight: 1,2 kg (2.68 lb)
- Size: 145 x 55 x 225 mm (5.71 x 2.17 x 8.86 in)
- Vacuum: 75% / 570 mmHg / 22.4 inHg
- Flow rate: 9 SLPM
- Ambient operating temperature: 10 - 40 °C (50 - 104 °F)
- Pedal connection

Complies with CE standards.
ESD protected.

Composición

Los siguientes artículos deben estar incluidos:

Electric Desoldering Module
Módulo Eléctrico
Desoldador 1 unidad
Ref. MSE-A



Module Cable connector
Cable del módulo 1 unidad
Ref. 0014874



Suction Filter
Filtro de Succión 1 unidad
Ref. 0821830



Filter Box
Caja de Filtros 1 unidad
Ref. 0005966
Contiene 50 filters



Cotton Filter
Recambio Filtros
de Algodón 1 unidad
Ref. 0781046



Manual 1 unit
Ref. 0017954



Características

Módulo Desdoldador Eléctrico Ref. MSE-A

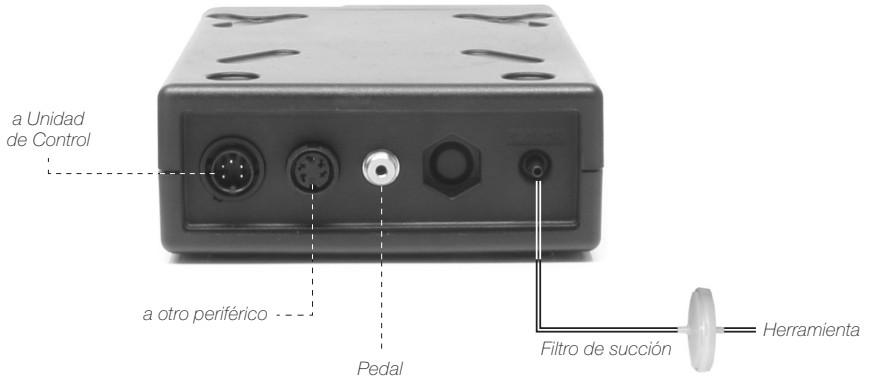

Compatibilidad

Seleccione el equipo que más se adapte a sus necesidades de soldadura o desoldadura.

Módulo	Soporte	Herramienta	Rango de puntas	Unidad de Control		Periféricos
				DDE	DME	P-005
MSE-A	DS-SD	DS360-A	C360	●	●	●
	DR-SD	DR560-A	C560	●	●	●

Puesta en marcha



Una vez configurado, puede cambiar los parámetros del módulo entrando en el menú **Peripherals**.

Peripherals

Desde la Unidad de Control DDE

1. A través de la tecla **Menu > Peripherals** seleccione el tipo de periférico que quiere asociar al puerto. En este caso es **Module**.

Le aparecerá la opción MSE_a, MSE_b, MSE_c según el orden de conexión.

2. Seleccione **Back** o con la tecla **Menu** para guardar los cambios.

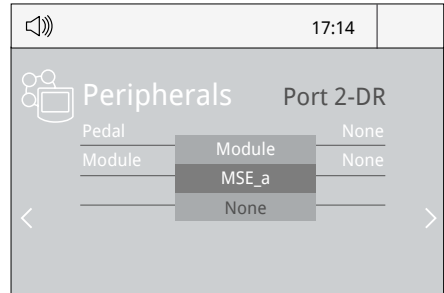

Desde la Unidad de Control DME

Cuando la unidad detecte el módulo, aparecerá una pantalla y siga las instrucciones. En caso que no aparezca ningún mensaje, clique en el icono  y siga los pasos.

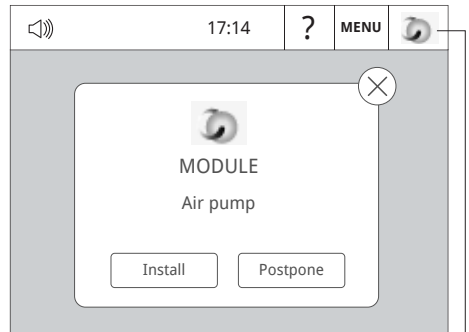

Aparece en caso que la instalación se posponga

Mantenimiento

Antes de llevar a cabo el mantenimiento o el almacenamiento, desconecte siempre el equipo.

- Limpie la carcasa con un paño húmedo. Asegúrese que utiliza un paño suave para el frontal.
- Revise periódicamente los cables y tubos.
- Mantenga los filtros limpios para garantizar una correcta aspiración y reemplácelos si fuera necesario.

Importante: No utilice objetos punzantes para abrir el filtro de aspiración.

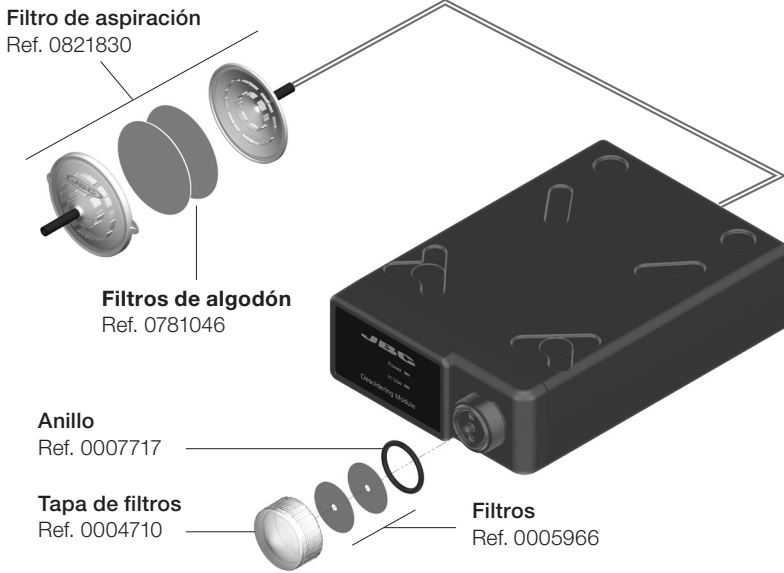

- Utilice solamente recambios originales de JBC.
- Cambie cualquier pieza defectuosa o dañada.
- Cualquier reparación sólo se podrá realizar por un servicio técnico oficial JBC.
- El mantenimiento no debe llevarse a cabo por personas menores sin supervisión.

Seguridad



Es necesario cumplir estas normas de seguridad para prevenir cualquier choque eléctrico, heridas, fuego o explosiones.

- No utilice el equipo para otros fines que no sea la soldadura o reparación. El uso incorrecto puede causar fuego.
- El cable de red debe enchufarse en bases homologadas. Asegúrese de que está conectado a tierra correctamente antes de su uso. Al desenchufarlo, tire del conector, no del cable.
- No trabaje con tensión.
- No deje el aparato desatendido cuando esté en funcionamiento.
- No cubra las rejillas de ventilación. El calor puede causar que los productos inflamables se enciendan.
- Utilice un flux "non residue" y evite el contacto con la piel y los ojos para que no se irriten.
- Tenga cuidado con el humo producido al trabajar.
- Mantenga su lugar de trabajo limpio y ordenado. Use gafas y guantes de protección adecuados. Así evitará cualquier daño.
- Tenga cuidado con los restos de estaño líquido. En contacto con la piel, puede causar quemaduras.
- Este aparato puede ser utilizado por personas a partir de 8 años y también por aquellas personas con movilidad reducida o capacidades físicas, sensoriales o mentales limitadas o con falta de experiencia y conocimientos siempre y cuando reciban supervisión o instrucciones relativas al uso del aparato de una manera segura y entiendan los riesgos que implica. Los niños no deben jugar con el aparato.

Especificaciones

- Peso: 1,2 kg (2.68 lb)
- Dimensiones: 145 x 55 x 225 mm (5.71 x 2.17 x 8.86 in)
- Vacío: 75% / 570 mmHg / 22.4 inHg
- Tasa de flujo: 9 SLPM
- Temp. Amb. de trabajo: 10-40 °C (50-104 °F)
- Conexión para Pedal

Cumple con las norvativas CE.
Seguridad ESD.

MSE-A

ELECTRIC DESOLDERING MODULE

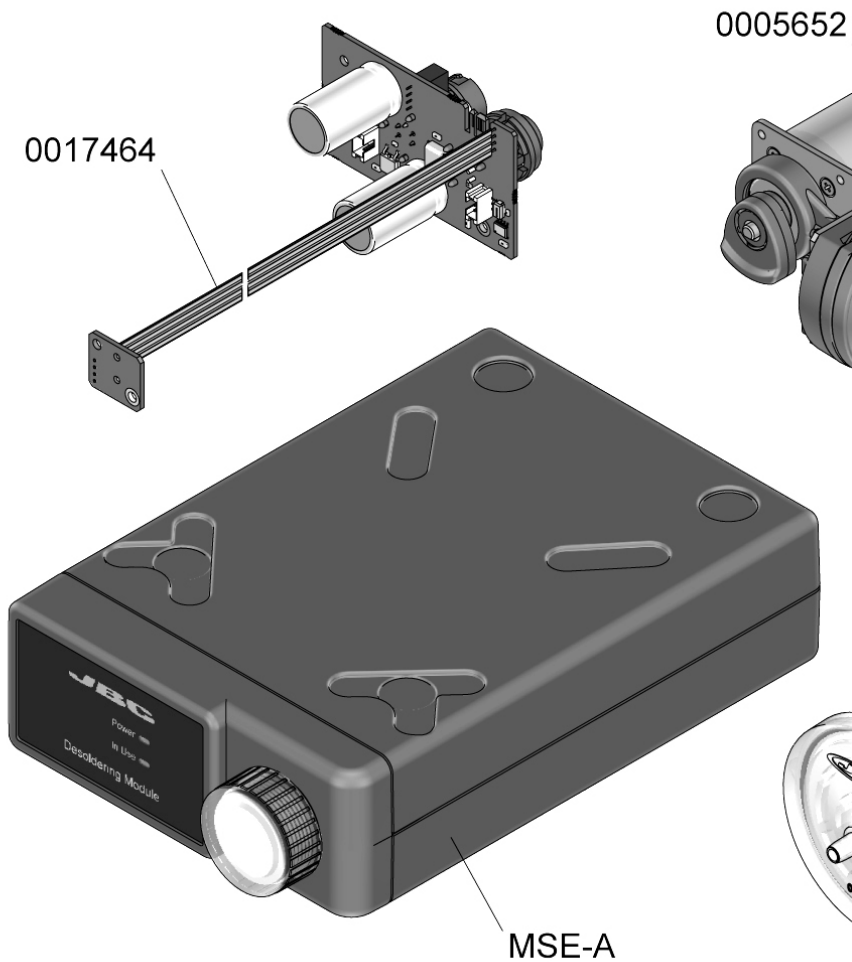

SPARE PARTS**MSE-A:**

-CIRCUIT	0017464
-ENCLOSURE	
· TOP	0015266
· BOTTOM	0014010
· FRONT	0014688
· BACK	0015261
-PUMP	0005652

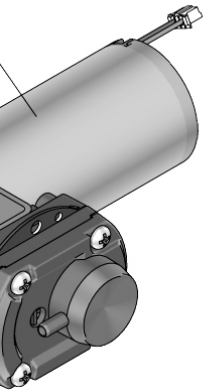

0014874

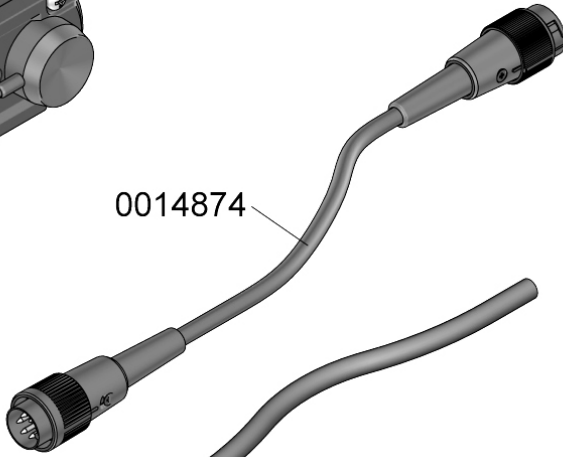

0821830



0005966

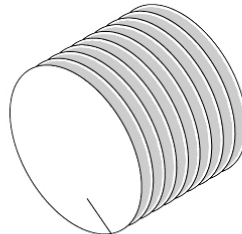

0781046



Warranty

JBC's 2 year warranty covers this equipment against all manufacturing defects, including the replacement of defective parts and labour. Warranty does not cover product wear or misuse. In order for the warranty to be valid, equipment must be returned, postage paid, to the dealer where it was purchased.

Please register your warranty within 30 days of purchase in www.jbctools.com/productregistration.

Garantía

Esta garantía de 2 años cubre este equipo contra cualquier defecto de fabricación, incluyendo la sustitución de partes defectuosas y mano de obra. La garantía no cubre el desgaste del producto por uso o mal uso. Para que esta garantía sea válida, el equipo debe ser devuelto, a portes pagados, al distribuidor donde se compró.

Registre la garantía dentro de los 30 días de compra en www.jbctools.com/productregistration.



This product should not be thrown in the garbage.

In accordance with the European directive 2012/19/EU, electronic equipment at the end of their life must be collected and returned to an authorized recycling facility.

Este producto no debe desecharse en la basura.

De acuerdo a la directiva europea 2012/19/UE, los equipos electrónicos al final de su vida se deberán recoger y trasladar a una planta de reciclaje autorizada.